



FITTING INSTRUCTIONS. INSTRUCTIONS DE MONTAGE. EINBAUANLEITUNG.  
ISTRUZIONI DI MONTAGGIO. INSTRUCCIONES DE MONTAJE.  
MONTAGE-INSTRUCTIES. INSTRUCOES DE MONTAGEM.  
Инструкции по установке. 取扱説明書. 装配方法说明

**Jaguar**

**Luggage Nets.**  
**Filets à bagages.**  
**Gepäcknetze.**  
**Redes de retención de equipaje.**  
**Reti di ritenuta del carico.**  
ラゲージネット.  
**Багажные сетки.**  
行李网.  
**Bagagenetten.**  
**Redes para bagagem.**

Jaguar accessory fitting instructions can be found at the URL below:

Les instructions de montage Jaguar sont disponibles à l'adresse Web ci-dessous :

Zu Einbauanweisungen für Jaguar-Zubehörteile siehe nachstehende URL:

Las instrucciones de montaje de accesorios de Jaguar se pueden encontrar en el URL siguiente:

Le istruzioni di montaggio accessori Jaguar si trovano all'indirizzo riportato qui sotto:

Jaguarアクセサリ取付け手順書は、以下のURLからアクセスできます：

Инструкции по установке аксессуаров Jaguar приведены на веб-сайте по следующему адресу:

可从以下链接获取捷豹附件装配方法说明：

De montage-instructies van Jaguar vindt u op de onderstaande website:

As instruções de montagem da Jaguar podem encontrar-se na URL a seguir:

[www.ownerinfo.jaguar.com](http://www.ownerinfo.jaguar.com)

JAF 0013 (10) - 1E

**MY 2010**

AW9M-46046-AA

Part No.

**C2D14680**



FITTING INSTRUCTIONS. INSTRUCTIONS DE MONTAGE. EINBAUANLEITUNG.  
ISTRUZIONI DI MONTAGGIO. INSTRUCCIONES DE MOTAJE.  
MONTAGE-INSTRUCTIES. INSTRUCOES DE MONTAGEM.  
Инструкции по установке. 取扱説明書. 装配方法说明

**XJ**

**Luggage Nets. Filets à bagages. Gepäcknetze. Redes de retención de equipaje. Reti di ritenuta del carico. ラゲージ ネット. Багажные сетки. 行李网. Bagagenetten. Redes para bagagem.**

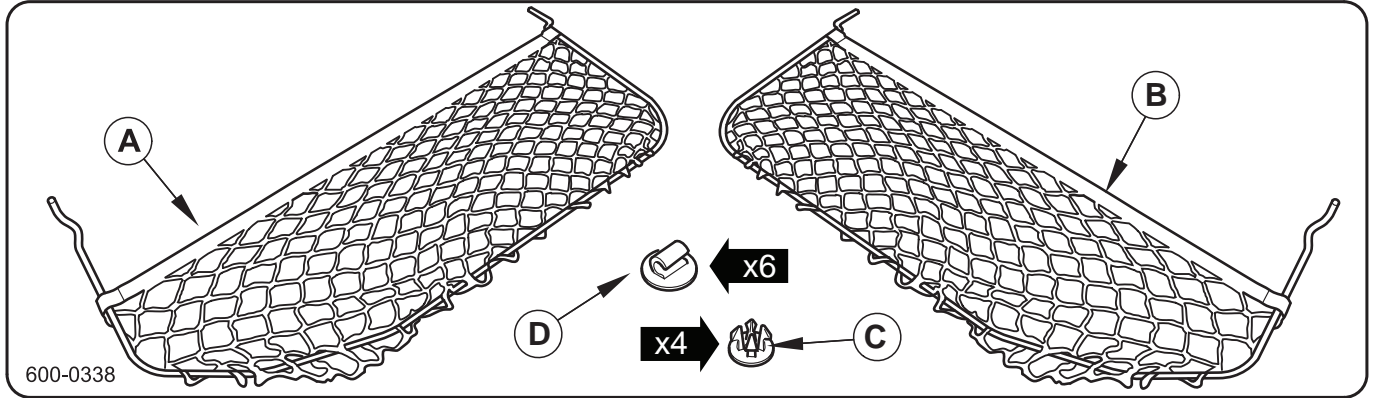

**Parts Required**

- A. Luggage Net - Right Hand
- B. Luggage Net - Left Hand
- C. Bush
- D. Clip

**Pièces de rechange nécessaires**

- A. Filet à bagages - côté droit
- B. Filet à bagages - côté gauche
- C. Douille
- D. Attache

**Notwendige Ersatzteile**

- A. Gepäcknetz - rechts
- B. Gepäcknetz - links
- C. Buchse
- D. Clip

**Piezas necesarias**

- A. Red de retención de equipaje - lado derecho
- B. Red de retención de equipaje - lado izquierdo
- C. Casquillo
- D. Grapa

**Ricambi necessari**

- A. Rete di ritenuta del carico - lato destro
- B. Rete di ritenuta del carico - lato sinistro
- C. Boccola
- D. Fermo

**キット内容**

- A. ラゲージ ネット - 右側
- B. ラゲージ ネット - 左側
- C. ブッシュ
- D. クリップ

**Необходимые детали**

- A. Багажная сетка - правая
- B. Багажная сетка - левая
- C. Втулка
- D. Зажим

**所需部件**

- A. 行李网 — 右
- B. 行李网 — 左
- C. 衬套
- D. 卡夹

**Benodigde onderdelen**

- A. Bagagenet - rechts
- B. Bagagenet - links
- C. Bus
- D. Klem

**Peças necessárias**

- A. Rede para bagagem - lado direito
- B. Rede para bagagem - lado esquerdo
- C. Casquilho
- D. Grampo

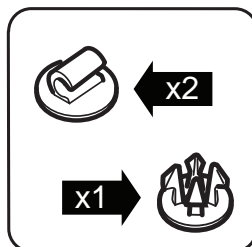

- Spare
- Rechange
- Ersatzteil
- Recambios
- Ricambio
- スペア
- Запасные
- 备件
- Reserve
- Sobresselente

JAF 0013 (10) - 1E

**MY 2010**

AW9M-46046-AA

Part No.

**C2D14680**



FITTING INSTRUCTIONS. INSTRUCTIONS DE MONTAGE. EINBAUANLEITUNG.  
 ISTRUZIONI DI MONTAGGIO. INSTRUCCIONES DE MOTAJE.  
 MONTAGE-INSTRUCTIES. INSTRUCOES DE MONTAGEM.  
 Инструкции по установке. 取扱説明書. 装配方法说明

**XJ**

**Luggage Nets. Filets à bagages. Gepäcknetze. Redes de retención de equipaje. Reti di ritenuta del carico. ラゲージネット. Багажные сетки. 行李网. Bagagenetten. Redes para bagagem.**

1

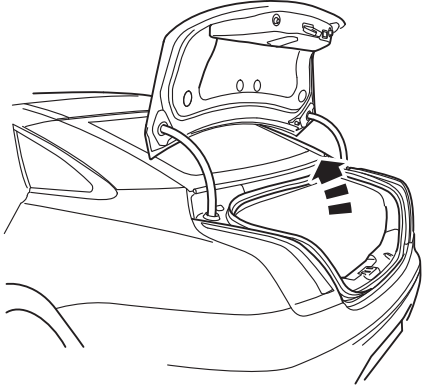

600-0274

2

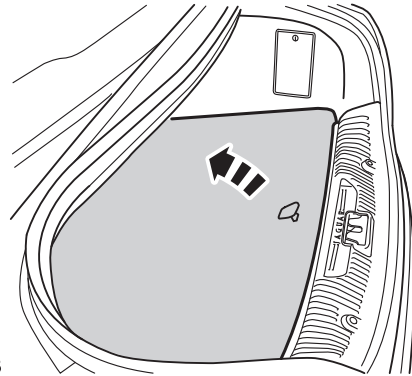

600-0353

3

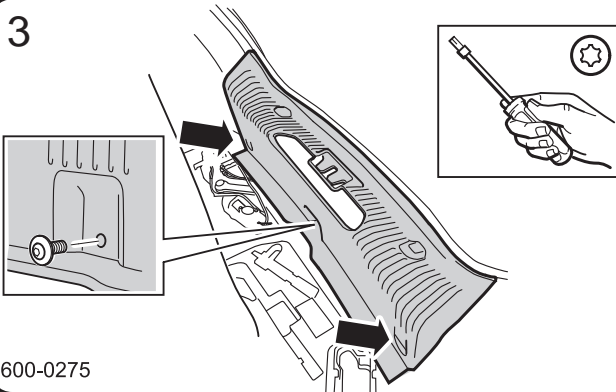

600-0275

- Left hand side shown Right hand symmetrically opposite
- Côté gauche illustré. Côté droit symétriquement opposé
- Linke Seite dargestellt (rechte Seite spiegelverkehrt)
- Se muestra el lado izquierdo. El lado derecho es simétricamente opuesto
- La figura ritrae il lato sinistro. Il lato destro è simmetricamente opposto
- 左側が図示されています。右側は対称的に逆になります。
- Показано левостороннее расположение. Правостороннее зеркально симметрично.
- 所示为左侧。右侧与之反方向对称
- De linkerkant is afgebeeld. De rechterkant is hiervan een symmetrisch spiegelbeeld
- Lado esquerdo na imagem. Lado direito simétrico

4

 **GTR**  
<http://gtr.jaguar.ford.com>  
<http://jaguartechno.com>

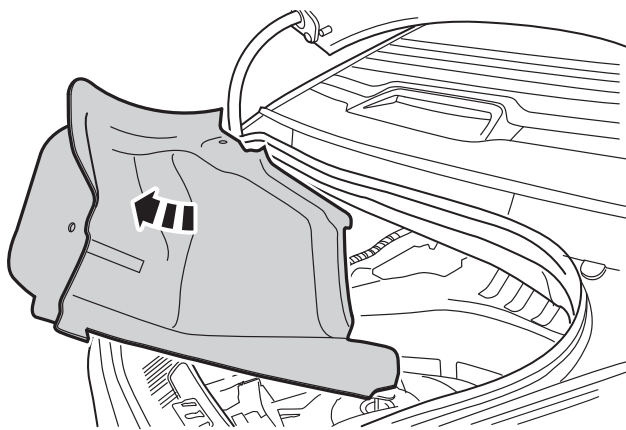

600-0339

5

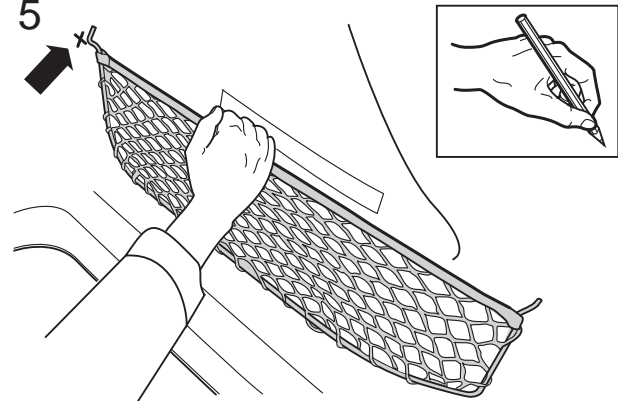

600-0340



120mm

JAF 0013 (10) - 1E

**MY 2010**

AW9M-46046-AA

Part No.

**C2D14680**



FITTING INSTRUCTIONS. INSTRUCTIONS DE MONTAGE. EINBAUANLEITUNG.  
 ISTRUZIONI DI MONTAGGIO. INSTRUCCIONES DE MOTAJE.  
 MONTAGE-INSTRUCTIES. INSTRUCOES DE MONTAGEM.  
 Инструкции по установке. 取扱説明書. 装配方法说明

**XJ**

**Luggage Nets. Filets à bagages. Gepäcknetze. Redes de retención de equipaje. Reti di ritenuta del carico. ラゲージネット. Багажные сетки. 行李网. Bagagenetten. Redes para bagagem.**

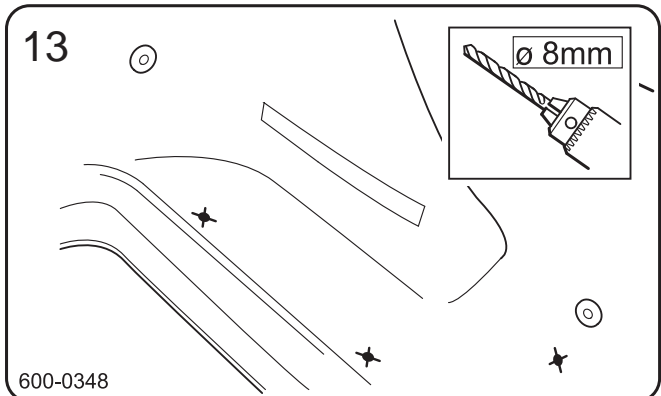
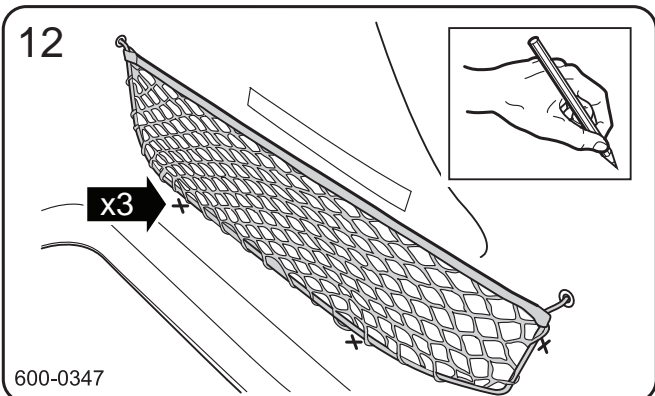
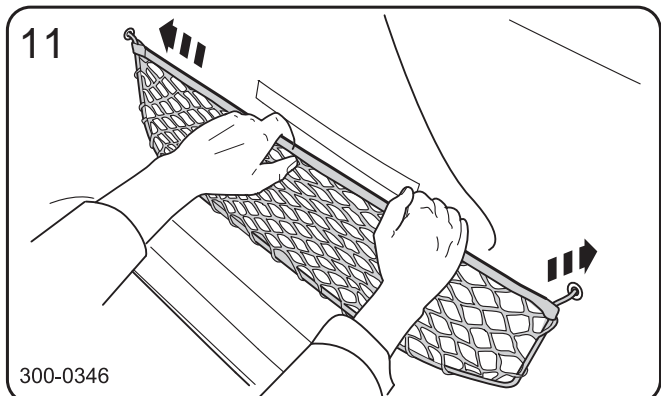
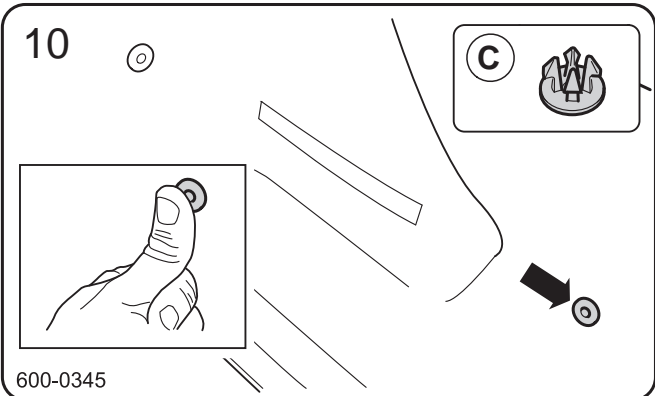
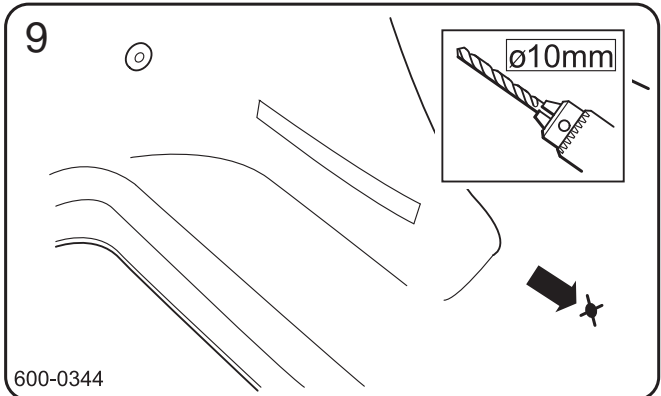
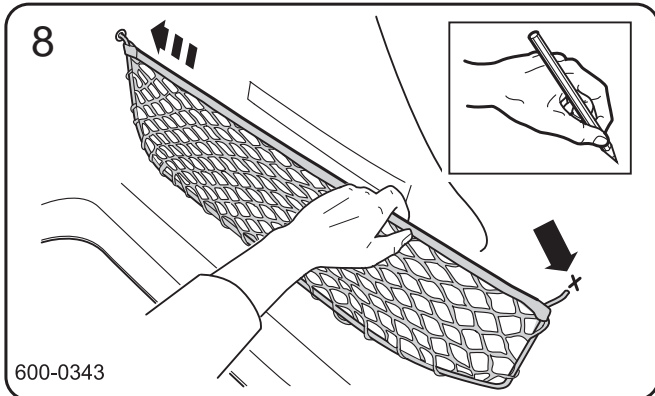
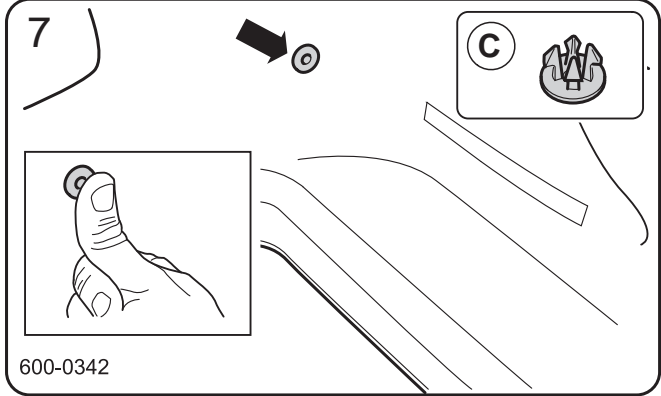
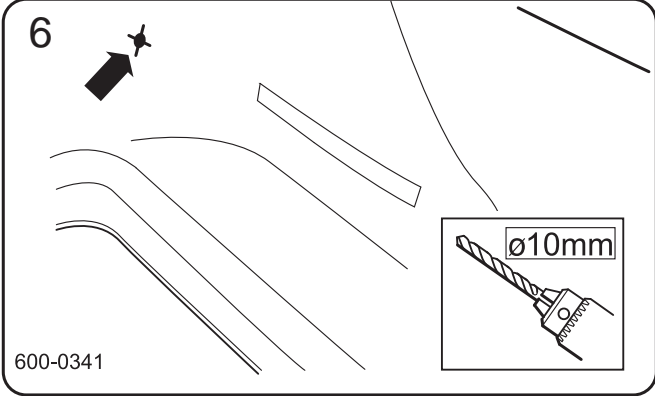

JAF 0013 (10) - 1E

AW9M-46046-AA

**MY 2010**

Part No. **C2D14680**



FITTING INSTRUCTIONS. INSTRUCCIONES DE MONTAGE. EINBAUANLEITUNG.  
 ISTRUZIONI DI MONTAGGIO. INSTRUCCIONES DE MOTAJE.  
 MONTAGE-INSTRUCTIES. INSTRUCOES DE MONTAGEM.  
 Инструкции по установке. 取扱説明書. 装配方法说明

**XJ**

**Luggage Nets. Filets à bagages. Gepäcknetze. Redes de retención de equipaje. Reti di ritenuta del carico. ラゲージネット. Багажные сетки. 行李网. Bagagenetten. Redes para bagagem.**

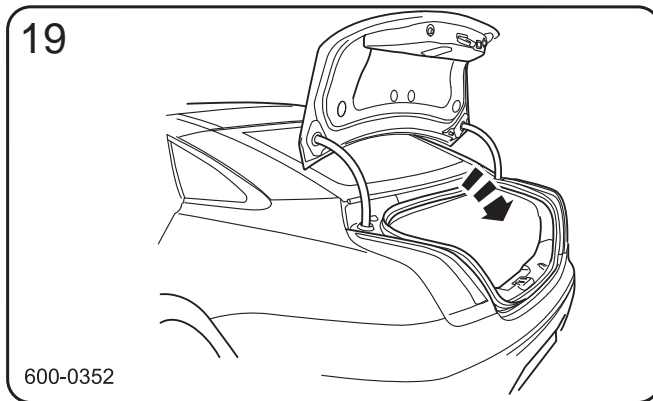
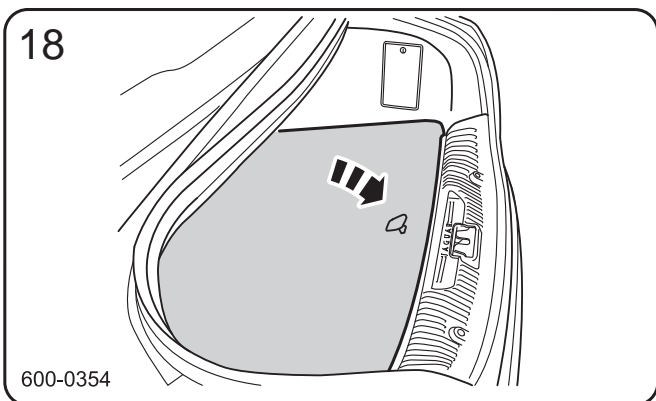
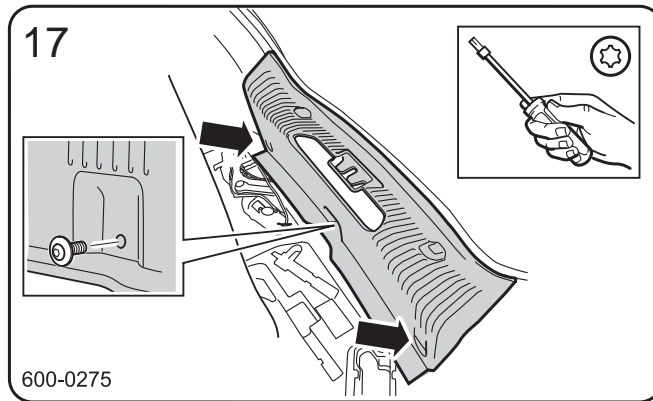
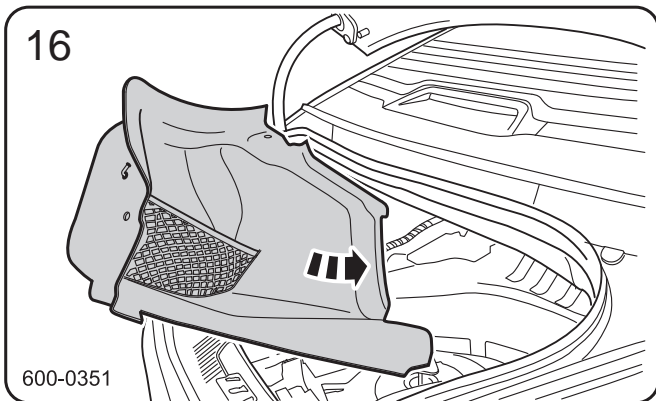
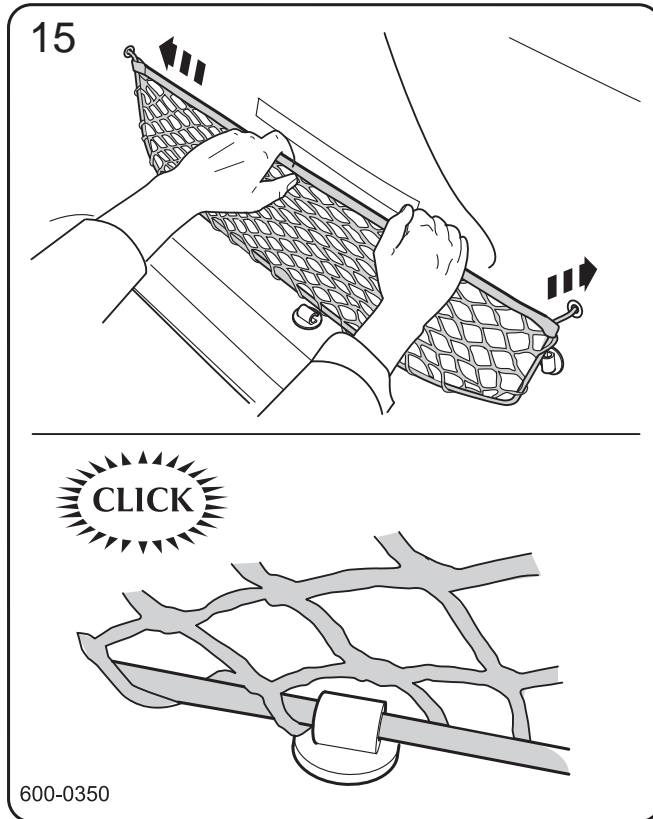
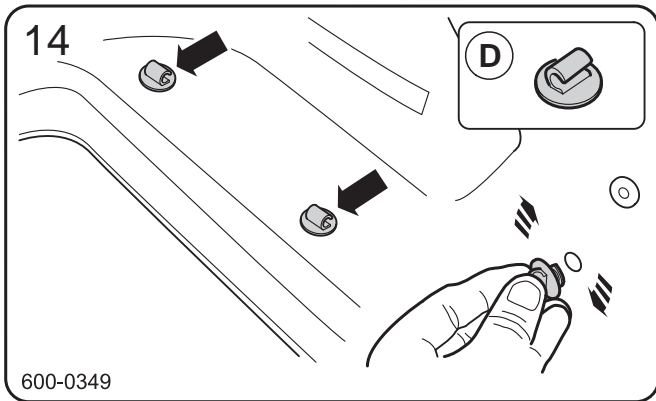

JAF 0013 (10) - 1E

AW9M-46046-AA

**MY 2010**

Part No. **C2D14680**